

Китайское Попу электрическое ООО

Ваш надежный производитель розетки и выключателей по европейским и российским стандартам

Почему выбрать нас?

- опыт производства розетки и выключателей по европейским и российским стандартам на 20 лет
- Сосредоточение на инновациях в продукции
- Lean управление производством и контроль качества
- Лучшее предложение и обслуживание

Наша история

Мы являемся одним из крупнейших производителей розеток и выключателей по европейским стандартам и российским стандартам в провинции Чжэцзян. Наш основатель и команда менеджеров начали разработку и производство стеновых розеток и выключателей по европейским стандартам еще в 2000 году. После развития на 20 лет мы накопили богатый опыт в области производства розеток и выключателей по европейским стандартам и российским стандартам. Благодаря широкому ассортименту продукции, отличному качеству и эффективности эксплуатации мы уже привлекли десятки европейских и российских клиентов и превратились в современный завод с площадью 7000 квадратных метров с более чем 160 сотрудниками.



Китайское Попу электрическое ООО

Почта: sales@popu-electric.com

Whatsapp: +86 1560 1863 199

Телефонный номер: +86 1560 1863 199

www.popu-electric.com

Адрес завода: Промышленный функциональный район номер 58 второй этаж, поселок Чуньцзянь, район Фуян, город Ханчжоу, провинция Чжэцзян, Китай

Серия
E01

Совершенство
благодаря
вниманию к деталям

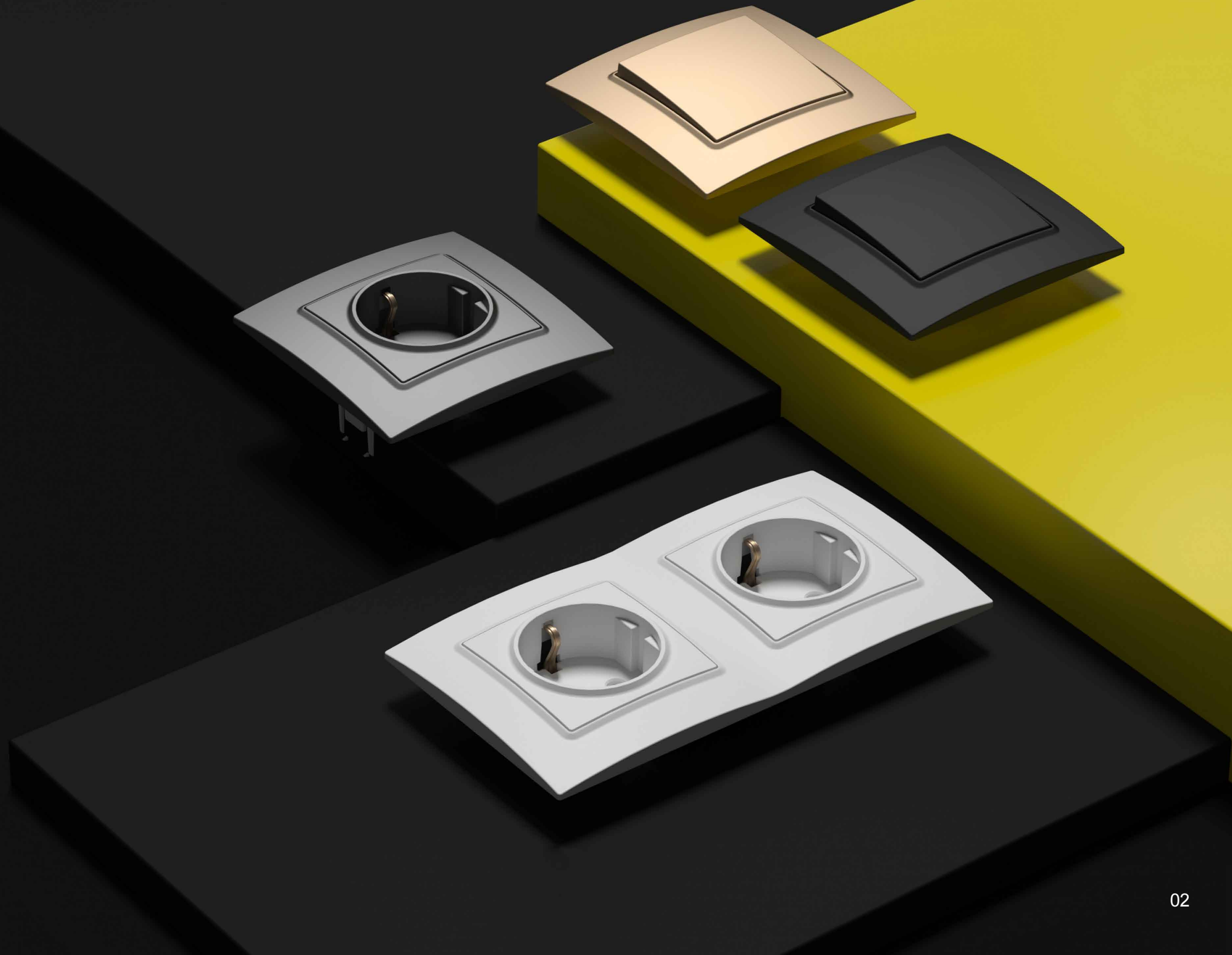

Серия E01

Высококачественные материалы PC,
антифламинг 850°C

Высококачественные
материалы PC,
антифламинг 850°C

оцинкованный таган, твердый
и выносливый и
антикоррозийный

Оловяннофосфористая
бронза, отличная
электропроводность

Фундамент PC,
противопожарный и
выносливый

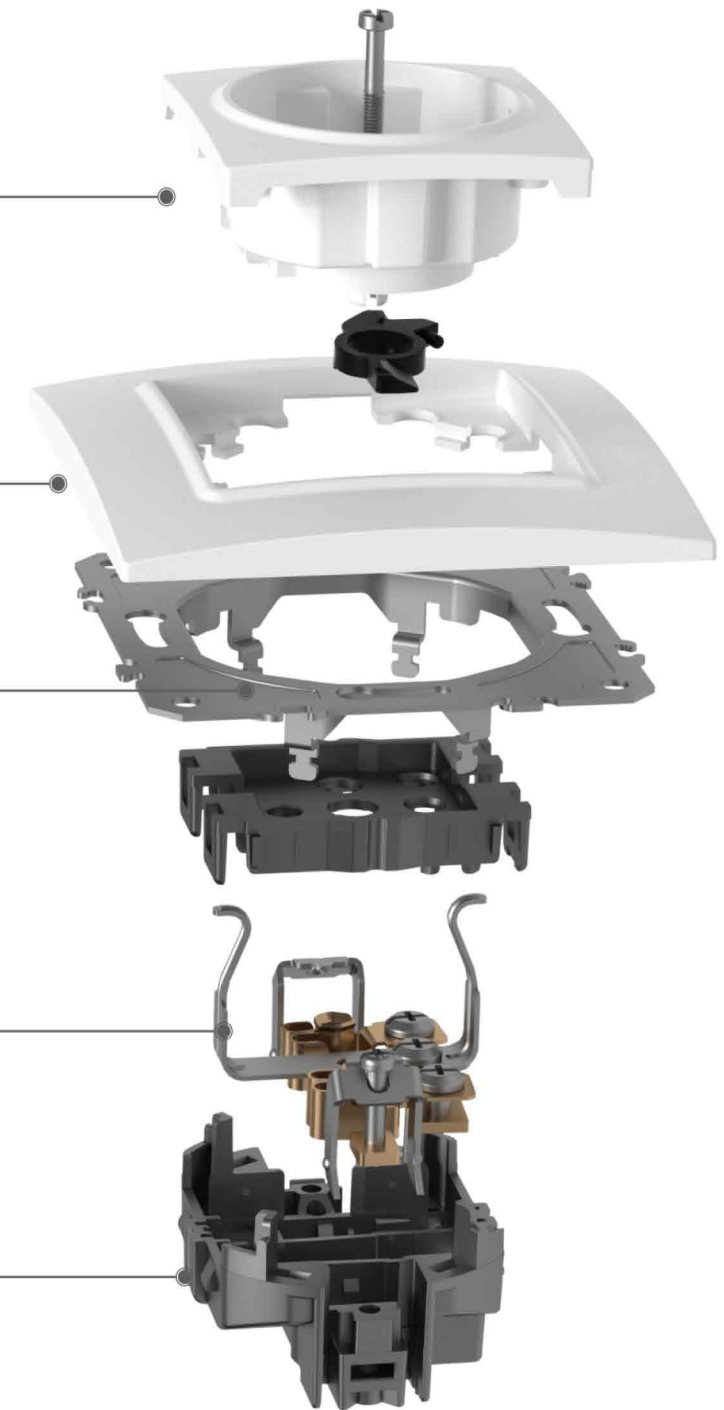



E01K111
выключатель 10А
1-клавишный этюд



E01K114
выключатель 10А 1-клавишный
этюд дверного звонка



E01K211
выключатель 10А 2-
клавишный этюд



E01K311
выключатель 10А 3-
клавишный этюд



E01T101
1-позиционная телефонная
розетка (RJ11)



E01T213
Телевизор + телефонная
розетка



E01T225
Спутниковая антенна +
розетка для передачи
данных (RJ45)

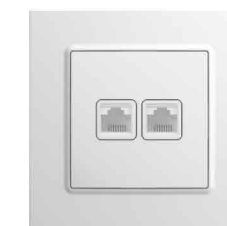

E01T222
2-позиционная розетка
для передачи данных (RJ45)



E01K121
выключатель 10А 1-
клавишный этюд с LED



E01K124
выключатель дверного
звонка 10А 1-клавишный
этюд с LED

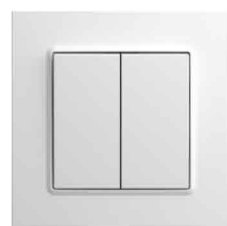

E01K221
выключатель 10А 2-
клавишный этюд с LED

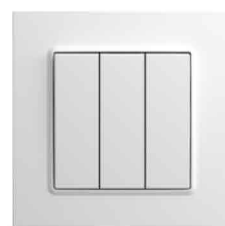

E01K321
выключатель 10А 3-
клавишный этюд с LED



E01D101
1-позиционный диммерный
выключатель LED (200 Вт)



E01D102
Регулятор скорости накладной,
регулятор оборотов
вентилятора (500VA)



E01B101
1-клавишный этюд пустая
панель



E01B186
пустая рамка, 1-
клавишный этюд



E01Z102
русская розетка 16А
1-клавишный этюд



E01Z103
французская розетка 16А
1-клавишный этюд



E01Z106
немецкая розетка 16А
1-клавишный этюд



E01Z107
немецкая розетка с
пылезащитным колпачком
16А 1-клавишный этюд



E01Z203
французская розетка 16А, 2-
клавишный этюд



E01Z202
русская розетка, 16А, 2-
клавишный этюд



E01Z206
немецкая розетка 16А, 2-
клавишный этюд



E01Z123
многофункциональная
розетка 16А,
1-клавишный этюд



E01T266
Розетка с двойным
USB (5B 2.4А)



E01T103
Телевизионная розетка
(мужская)



E01T105
1-позиционная розетка
для спутниковой антенны

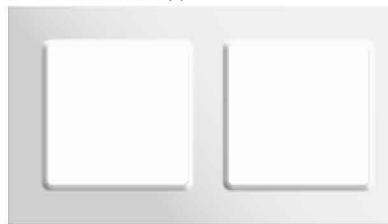

E01B286
пустая рамка, 2-клавишный этюд

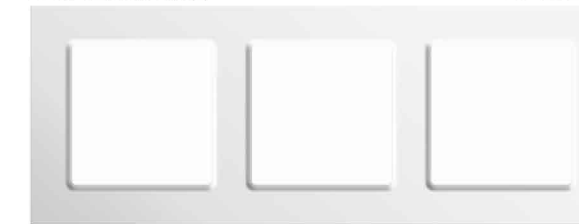

E01B386
пустая рамка, 3-клавишный этюд



E01B486
пустая рамка, 4-клавишный этюд

Серия E02

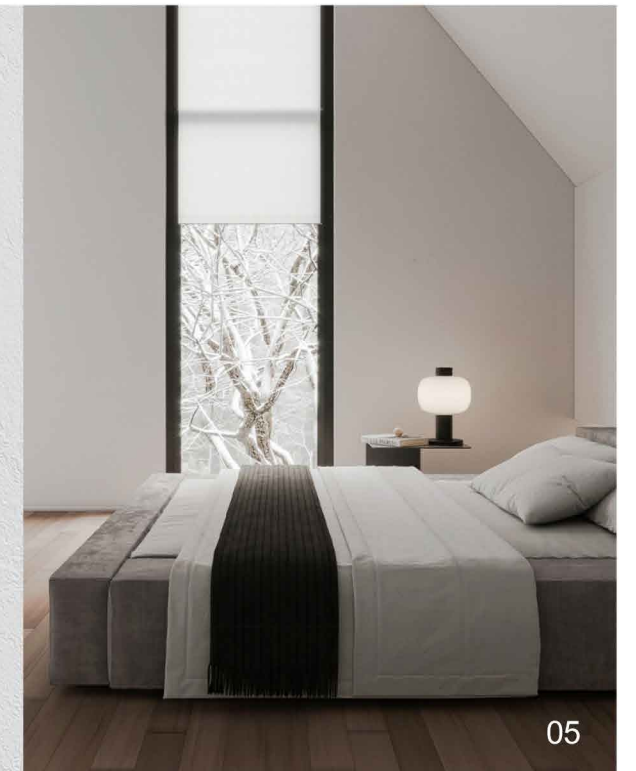
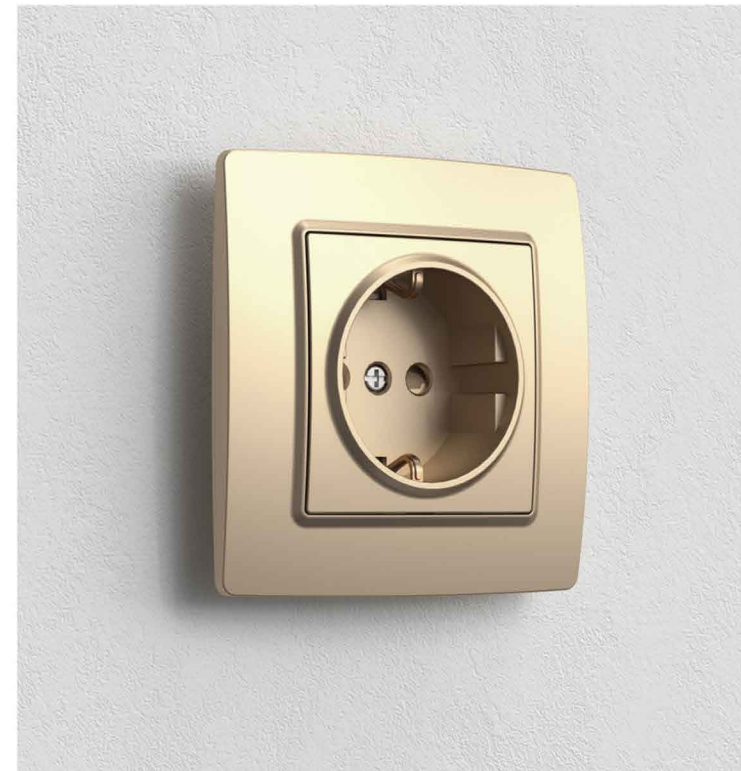
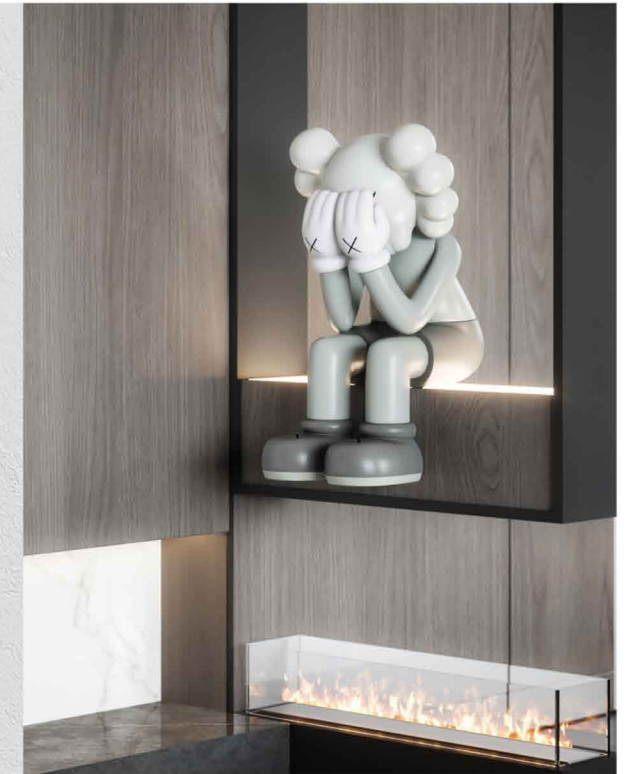



E02K111
выключатель 10А
1-клавишный этюд



E02K114
выключатель 10А 1-
клавишный этюд дверного
звонка



E02K211
выключатель 10А 2-
клавишный этюд

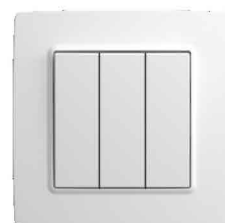

E02K311
выключатель 10А 3-
клавишный этюд



E02T101
1-позиционная телефонная
розетка (RJ11)
E02T102
1-позиционная розетка для
передачи данных (RJ45)



E02T213
Телевизор + телефонная
розетка



E02T225
Спутниковая антенна +
розетка для передачи
данных (RJ45)



E02T222
2-позиционная розетка
для передачи данных (RJ45)



E02K121
выключатель 10А 1-
клавишный этюд с LED



E02K124
выключатель дверного
звонка 10А 1-клавишный
этюд с LED



E02K221
выключатель 10А 2-
клавишный этюд с LED

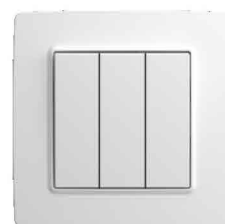

E02K321
выключатель 10А 3-
клавишный этюд с LED



E02D101
1-позиционный диммерный
выключатель LED (200 Вт)



E02D102
Регулятор скорости накладной,
регулятор оборотов
вентилятора (500VA)



E02B101
1-клавишный этюд пустая
панель

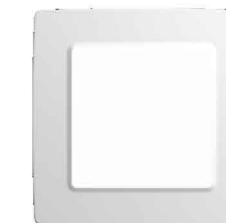

E02B186
пустая рамка, 1-
клавишный этюд



E02Z102
российская розетка 16А
1-клавишный этюд



E02Z103
французская розетка 16А
1-клавишный этюд



E02Z106
немецкая розетка 16А 1-
клавишный этюд



E02Z107
немецкая розетка с
пылезащитным колпачком
16А 1-клавишный этюд



E02Z203
французская розетка 16А, 2-
клавишный этюд



E02Z202
российская розетка, 16А, 2-
клавишный этюд



E02Z206
немецкая розетка 16А, 2-
клавишный этюд



E02Z123
многофункциональная
розетка 16А, 1-
клавишный этюд

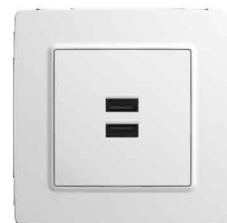

E02T266
Розетка с двойным USB
(5В 2.4А)



E02T103
Телевизионная розетка
(мужская)



E02T105
1-позиционная розетка для
спутниковой антенны

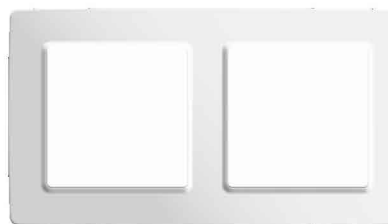

E02B286
пустая рамка, 2-клавишный этюд



E02B386
пустая рамка, 3-клавишный этюд



E02B486
пустая рамка, 4-клавишный этюд



Серия
E03



E03K111
выключатель 10А
1-клавишный этюд



E03K114
выключатель 10А 1-
клавишный этюд дверного
звонка



E03K211
выключатель 10А 2-
клавишный этюд



E03K311
выключатель 10А 3-
клавишный этюд



E03K121
выключатель 10А 1-
клавишный этюд с LED



E03K124
выключатель дверного звонка
10А 1-клавишный этюд с LED



E03K221
выключатель 10А 2-
клавишный этюд с LED



E03K321
выключатель 10А 3-
клавишный этюд с LED



E03Z102
российская розетка 16А
1-клавишный этюд



E03Z103
французская розетка 16А
1-клавишный этюд



E03Z106
немецкая розетка 16А
1-клавишный этюд



E03Z107
немецкая розетка с
пылезащитным колпачком
16А 1-клавишный этюд



E03Z123
многофункциональная
розетка 16А, 1-
клавишный этюд



E03T266
Розетка с двойным USB
(5В 2.4А)



E03T103
Телевизионная розетка
(мужская)



E03T105
1-позиционная розетка для
спутниковой антенны



E03T101
1-позиционная телефонная
розетка (RJ11)



E03T213
Телевизор + телефонная
розетка



E03T225
Спутниковая антенна +
розетка для передачи
данных (RJ45)



E03T222
2-позиционная розетка
для передачи данных
(RJ45)



E03D101
1-позиционный диммерный
выключатель LED (200 Вт)



E03D102
Регулятор скорости накладной,
регулятор оборотов
вентилятора (500VA)



E03B101
1-клавишный этюд пустая
панель



E03B186
пустая рамка, 1-
клавишный этюд



E03Z203
французская розетка 16А,
2-клавишный этюд



E03Z202
российская розетка, 16А,
2-клавишный этюд



E03Z206
немецкая розетка 16А,
2-клавишный этюд

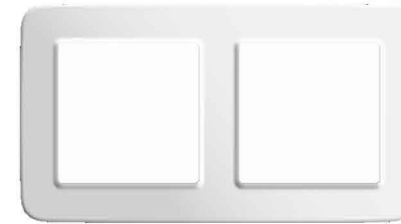

E03B286
пустая рамка, 2-клавишный этюд

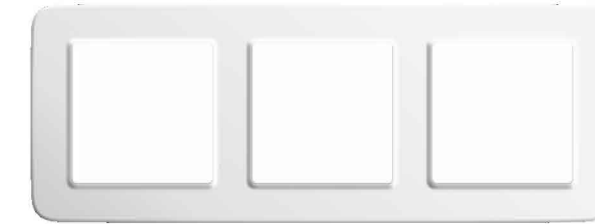

E03B386
пустая рамка, 3-клавишный этюд



E03B486
пустая рамка, 4-клавишный этюд

Серия E05

Стекланные и алюминиевые
панели волочения,
исключительное ощущение

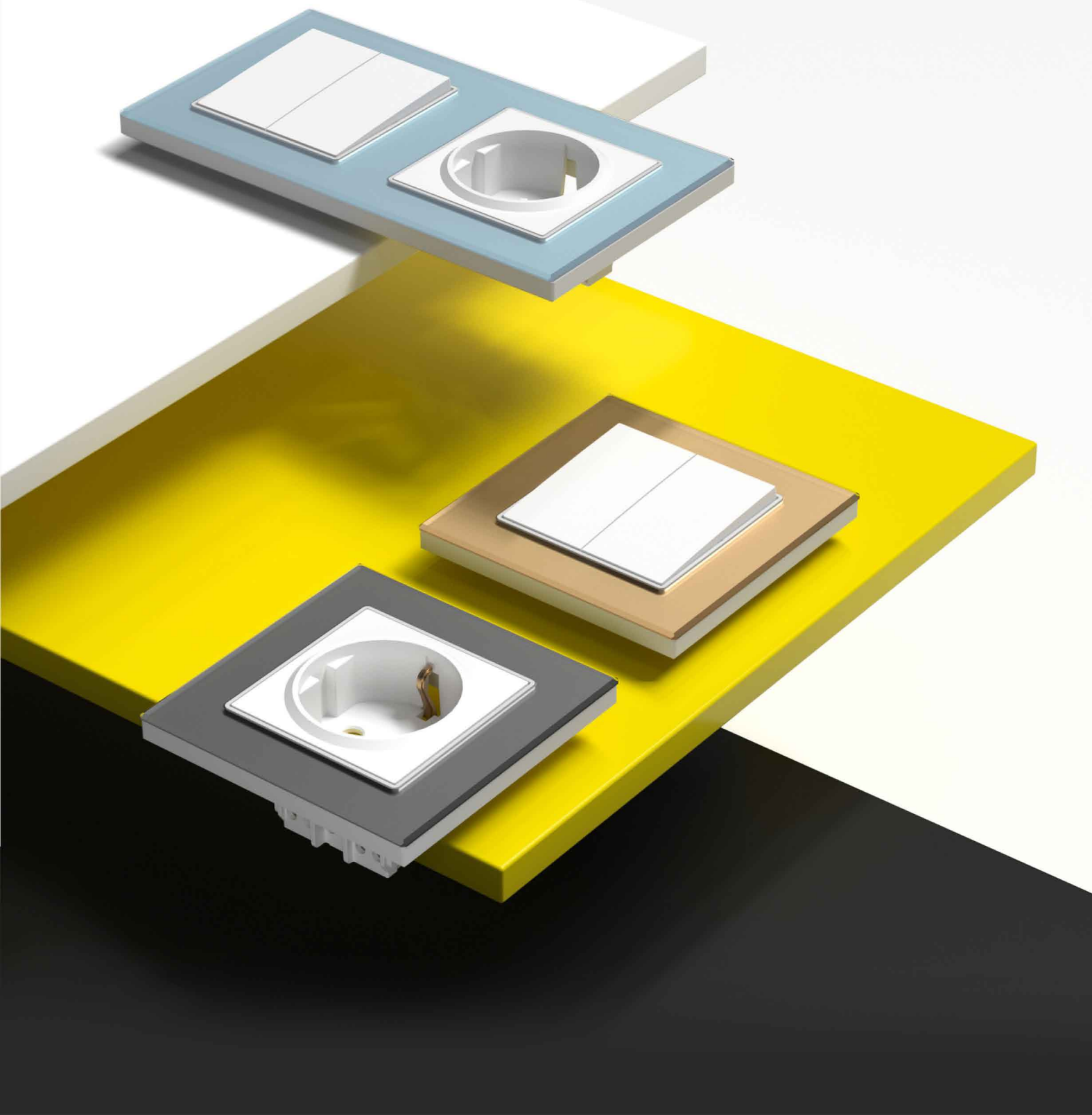



E05K111
выключатель 10А
1-клавишный этюд

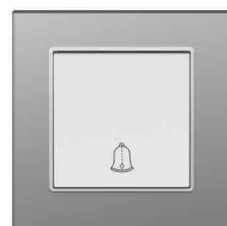

E05K114
выключатель 10А 1-
клавишный этюд дверного
звонка

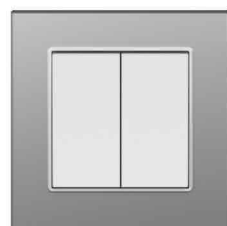

E05K211
выключатель 10А 2-
клавишный этюд

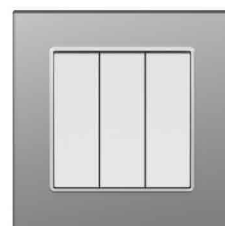

E05K311
выключатель 10А 3-
клавишный этюд



E05K121
выключатель 10А 1-
клавишный этюд с LED

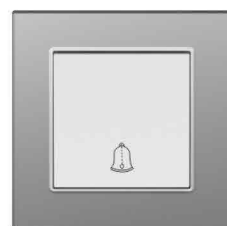

E05K124
выключатель дверного
звонка 10А 1-клавишный
этюд с LED

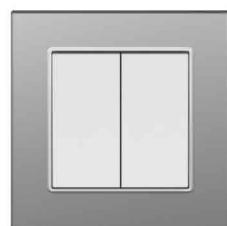

E05K221
выключатель 10А 2-
клавишный этюд с LED

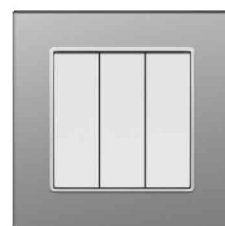

E05K321
выключатель 10А 3-
клавишный этюд с LED



E05Z102
российская розетка 16А
1-клавишный этюд



E05Z103
французская розетка 16А
1-клавишный этюд



E05Z106
немецкая розетка 16А
1-клавишный этюд

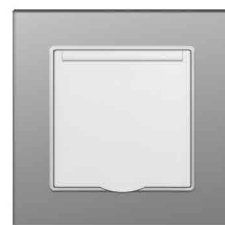

E05Z107
немецкая розетка с
пылезащитным колпачком
16А 1-клавишный этюд



E05Z123
многофункциональная
розетка 16А, 1-
клавишный этюд

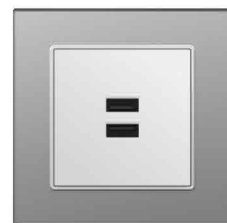

E05T266
Розетка с двойным USB
(5В 2.4А)



E05T103
Телевизионная розетка
(мужская)



E05T105
1-позиционная розетка для
спутниковой антенны

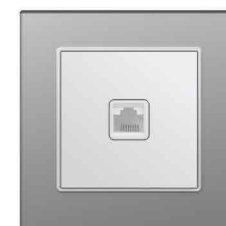

E05T101
1-позиционная телефонная
розетка (RJ11)
E05T102
1-позиционная розетка
для передачи данных (RJ45)



E05T213
Телевизор + телефонная
розетка



E05T225
Спутниковая антенна +
розетка для передачи
данных (RJ45)



E05T222
2-позиционная розетка
для передачи данных
(RJ45)



E05D101
1-позиционный диммерный
выключатель LED (200 Вт)



E05D102
Регулятор скорости
накладной, регулятор оборотов
вентилятора (500VA)



E05B101
1-клавишный этюд
пустая панель



E05B186
пустая рамка, 1-
клавишный этюд



E05Z203
французская розетка 16А,
2-клавишный этюд



E05Z202
российская розетка, 16А,
2-клавишный этюд



E05Z206
немецкая розетка 16А,
2-клавишный этюд



E05B286
пустая рамка, 2-клавишный этюд

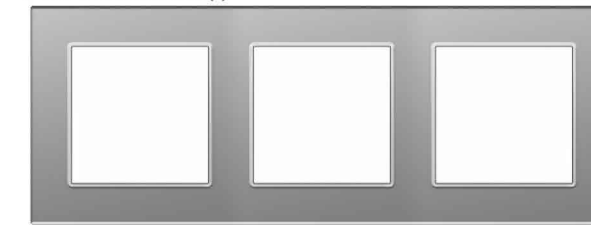

E05B386
пустая рамка, 3-клавишный этюд

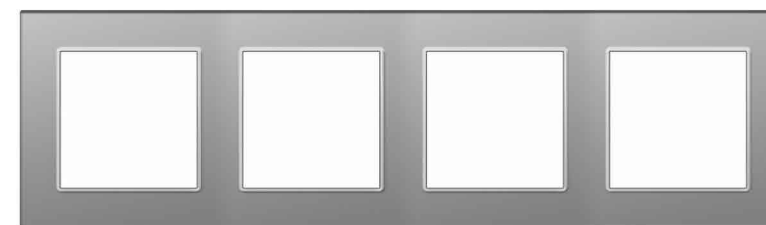

E05B486
пустая рамка, 4-клавишный этюд

Серия EV

SWITCH ON YOUR QUALITY LIFE

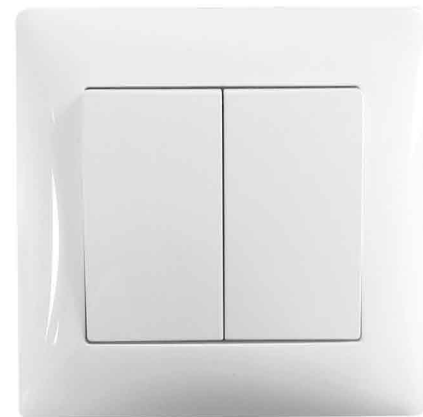
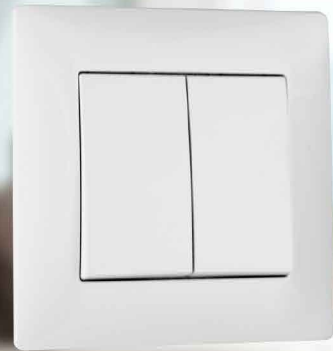

Material: PC
Spec: 10A,220-250V
Size: 86mm×86mm

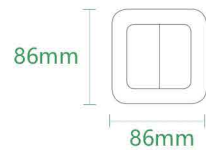

Material: PC
Spec: 10A,220-250V
Size: 86mm×86mm

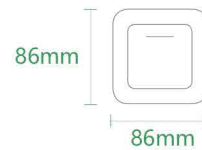

Simple surface



Appearance patent



PC material (850° C)
Better fire performance



40000 times press



4 colors



Anti-strike

Серия EV

● White ● Silver ● Golden ● Black



V111/V112
выключатель 10А 1-
клавишный этюд



V111N/V112N
выключатель 10А 1-
клавишный этюд с LED



V121/V122
выключатель 10А 2-
клавишный этюд



V121N/V122N
выключатель 10А 2-
клавишный этюд с LED



V131
выключатель 10А 3-
клавишный этюд



V110
выключатель 10А 1-
клавишный этюд
дверного звонка



V110NB
выключатель дверного
звонка 10А 1-
клавишный этюд с LED

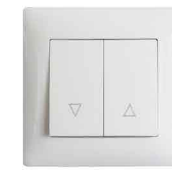

V123
Переключатели
шторок



V123S
Переключатели
шторок



V141
промежуточный
переключатель



V100
1-клавишный этюд
пустая панель



V109
диммер света



V199
1-позиционный
диммерный
выключатель LED
(200 Вт)



V299
1-позиционный
диммерный
выключатель LED
(200 Вт)



V190
Регулятор скорости
накладной, регулятор
оборотов вентилятора
(500VA)



V129
русская розетка 16А
1-клавишный этюд



V139
французская розетка 16А
1-клавишный этюд



V149
немецкая розетка 16А
1-клавишный этюд



V159
немецкая розетка с
пылезащитным колпачком
16А 1-клавишный этюд



V288
немецкая розетка 16А
с двойным USB
(5V/2.4A), 1-
клавишный этюд



V129D
русская розетка, 16А,
2-клавишный этюд



V139D
французская розетка 16А,
2-клавишный этюд



V149D
немецкая розетка 16А,
2-клавишный этюд



V177
разъем HDMI

Серия E9202



WHITE

GOLD

SILVER

ANTHRACITE ...



Серия E9202



9202-00
выключатель 10А 1-
клавишный этюд
дверного звонка

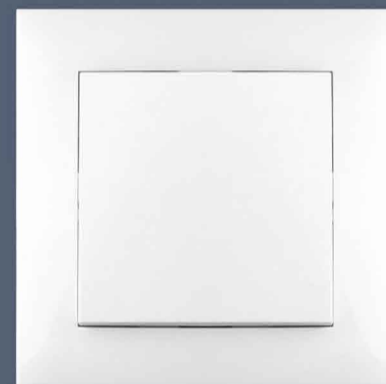

9202-01
выключатель 10А 1-
клавишный этюд

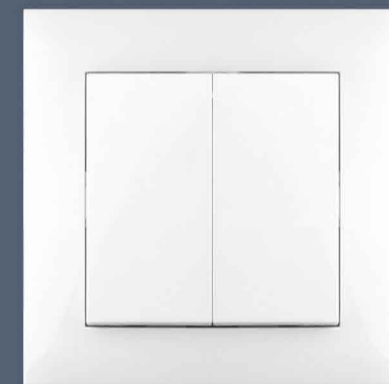

9202-02
выключатель 10А 2-
клавишный этюд

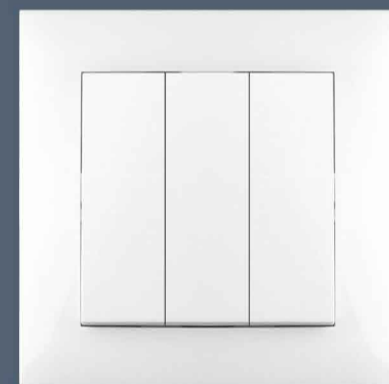

9202-03
выключатель 10А 3-
клавишный этюд



9202-00N
выключатель дверного
звонка 10А 1-
клавишный этюд с LED



9202-01N
выключатель 10А 1-
клавишный этюд с LED



9202-02N
выключатель 10А 2-
клавишный этюд с LED

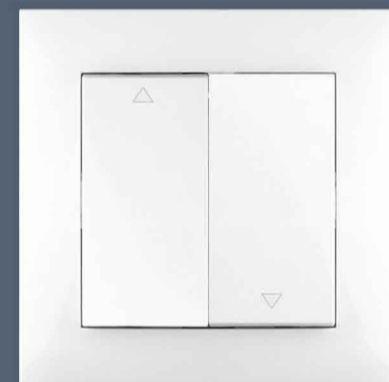

9202-22
Переключатели шторок

Серия E9202



9202-31
выключатель 10А 1-
клавишный этюд



9202-32
Переключатели шторок



9202-42
немецкая розетка 16А
1-клавишный этюд



9202-45
немецкая розетка с
пылезащитным колпачком
16А 1-клавишный этюд



9202-46
русская розетка 16А
1-клавишный этюд



9202-47
французская розетка 16А
1-клавишный этюд



9202-52
немецкая розетка 16А,
2-клавишный этюд



Серия E9202



9202-55
немецкая розетка с пылезащитным колпачком 16А 2-клавишный этюд



9202-56
французская розетка 16А, 2-клавишный этюд



9202-78
немецкая розетка 16А с двойным USB (5V/2.4А), 1-клавишный этюд



9202-61
1-позиционная розетка для передачи данных (RJ45)



9202-62
2-позиционная розетка для передачи данных (RJ45)



9202-63
1-позиционная телефонная розетка (RJ11)



9202-64
2-позиционная телефонная розетка (RJ11)

Удлинитель сетевой и удлинитель силовой на катушке



Тип	Длина провода	Упаковочные информации
XWL-S14B1	1. 5M	50pcs/ctn 54×50×30cm 15/13kgs
	3M	30pcs/ctn 54×50×28cm 14/12kgs
	5M	20pcs/ctn 54×45×27cm 13/12kgs
	10M	10pcs/ctn 42×29×27cm 12/10kgs

Тип	Длина провода	Упаковочные информации
XWL-S14N2	1. 5M	40pcs/ctn 52×28×28cm 15/13kgs
	3M	30pcs/ctn 52×26×25cm 14/12kgs
	5M	20pcs/ctn 54×45×27cm 16/14kgs
	10M	10pcs/ctn 42×29×27cm 16/14kgs



Тип	Длина провода	Упаковочные информации
XWL-S14N3	1. 5M	40pcs/ctn 52×28×28cm 15/13kgs
	3M	30pcs/ctn 52×26×25cm 14/12kgs
	5M	20pcs/ctn 54×45×27cm 16/14kgs
	10M	10pcs/ctn 42×29×27cm 16/14kgs

Тип	Длина провода	Упаковочные информации
XWL-S14B2	1. 5M	40pcs/ctn 52×28×28cm 15/13kgs
	3M	30pcs/ctn 52×26×25cm 14/12kgs
	5M	20pcs/ctn 54×45×27cm 16/14kgs
	10M	10pcs/ctn 42×29×27cm 16/14kgs



Тип	Длина провода	Упаковочные информации
XWL-S14B3	1. 5M	40pcs/ctn 52×28×28cm 15/13kgs
	3M	30pcs/ctn 52×26×25cm 14/12kgs
	5M	20pcs/ctn 54×45×27cm 16/14kgs
	10M	10pcs/ctn 42×29×27cm 16/14kgs

Тип	Длина провода	Упаковочные информации
XWL-S14B4	1. 5M	40pcs/ctn 52×29×29cm 16/14kgs
	3M	40pcs/ctn 52×29×34cm 16/14kgs
	5M	20pcs/ctn 52×30×21cm 16/14kgs
	10M	20pcs/ctn 52×30×30cm 16/14kgs

Удлинитель сетевой и удлинитель силовой на катушке



Тип	Длина провода	Упаковочные информации
XWL-S14B5	1. 5M	40pcs/ctn 52×33×30cm 18/16kgs
	3M	40pcs/ctn 54×34×32cm 18/16kgs
	5M	30pcs/ctn 54×34×32cm 18/16kgs
	10M	20pcs/ctn 52×33×29cm 18/16kgs

Тип	Длина провода	Упаковочные информации
XWL-S14B6	1. 5M	40pcs/ctn 52×36×30cm 20/18kgs
	3M	40pcs/ctn 52×36×33cm 20/18kgs
	5M	20pcs/ctn 52×37×29cm 20/18kgs
	10M	10pcs/ctn 52×36×29cm 20/18kgs



Тип	Длина провода	Упаковочные информации
XWL-S14B4 pp	1. 5M	40pcs/ctn 52×29×29cm 16/14kgs
	3M	40pcs/ctn 52×29×34cm 16/14kgs
	5M	20pcs/ctn 52×30×21cm 16/14kgs
	10M	10pcs/ctn 52×30×30cm 16/14kgs

Тип	Длина провода	Упаковочные информации
XWL-S14B5 pp	1. 5M	40pcs/ctn 52×33×30cm 18/16kgs
	3M	40pcs/ctn 54×34×32cm 18/16kgs
	5M	30pcs/ctn 54×34×32cm 18/16kgs
	10M	20pcs/ctn 52×33×29cm 18/16kgs



Тип	Длина провода	Упаковочные информации
XWL-S14B6 pp	1. 5M	40pcs/ctn 52×36×30cm 20/18kgs
	3M	40pcs/ctn 52×36×33cm 20/18kgs
	5M	20pcs/ctn 52×37×29cm 20/18kgs
	10M	10pcs/ctn 52×36×29cm 20/18kgs

Тип	Длина провода	Упаковочные информации
XWL-S16 USB	/	10pcs/ctn 135×17×20cm 10/8kgs
	/	/
	/	/
	/	/

Удлинитель сетевой и удлинитель силовой на катушке



Тип	Длина провода	Упаковочные информации
XWL-S16G 2USB	1. 5M	20pcs/ctn 46×27×23cm 10/8kgs
	3M	20pcs/ctn 52×27×28cm 12/11kgs
	5M	20pcs/ctn 56×27×32cm 14/12kgs
	10M	10pcs/ctn 50×32×26cm 14/12kgs

Тип	Длина провода	Упаковочные информации
XWL-S16G 3USB	1. 5M	20pcs/ctn 48×27×23cm 13/12kgs
	3M	20pcs/ctn 54×27×26cm 13/12kgs
	5M	20pcs/ctn 58×27×29cm 18/16kgs
	10M	10pcs/ctn 50×32×26cm 13/12kgs



Тип	Длина провода	Упаковочные информации
XWL-S16K 3USB	1. 5M	10pcs/ctn 33×30×23cm 12/11kgs
	3M	10pcs/ctn 35×30×24cm 15/13kgs
	5M	10pcs/ctn 38×33×26cm 17/15kgs
	10M	10pcs/ctn 42×35×28cm 20/18kgs

Тип	Длина провода	Упаковочные информации
XWL-S16K 4USB	1. 5M	10pcs/ctn 38×30×22cm 14/12kgs
	3M	10pcs/ctn 39×31×24cm 16/14kgs
	5M	10pcs/ctn 41×33×26cm 18/17kgs
	10M	10pcs/ctn 48×35×28cm 20/18kgs



Тип	Длина провода	Упаковочные информации
XWL-S15K 3T	/	40pcs/ctn 52×25×21cm 11/10kgs
	/	/
	/	/
	/	/

Тип	Длина провода	Упаковочные информации
XWL-S15K 3T	/	40pcs/ctn 52×25×21cm 11/10kgs
	/	/
	/	/
	/	/

Удлинитель сетевой и удлинитель силовой на катушке



Тип	Длина провода	Упаковочные информации
XWL-S14G2	1. 5M	20pcs/ctn 46×25×22cm 8/7kgs
	3M	20pcs/ctn 52×25×26cm 11/10kgs
	5M	20pcs/ctn 54×25×30cm 15/14kgs
	10M	10pcs/ctn 48×30×23cm 11/10kgs

Тип	Длина провода	Упаковочные информации
XWL-S14G3	1. 5M	20pcs/ctn 48×25×22cm 10/9kgs
	3M	20pcs/ctn 52×25×24cm 13/12kgs
	5M	20pcs/ctn 52×25×27cm 17/16kgs
	10M	10pcs/ctn 48×30×23cm 11/10kgs



Тип	Длина провода	Упаковочные информации
XWL-S14G4	1. 5M	20pcs/ctn 48×30×23cm 11/10kgs
	3M	20pcs/ctn 50×30×24cm 14/13kgs
	5M	20pcs/ctn 53×30×28cm 18/17kgs
	10M	10pcs/ctn 48×30×24cm 14/13kgs

Тип	Длина провода	Упаковочные информации
XWL-S14G5	1. 5M	20pcs/ctn 50×34×22cm 11/10kgs
	3M	20pcs/ctn 52×34×25cm 14/13kgs
	5M	20pcs/ctn 54×34×27cm 18/17kgs
	10M	10pcs/ctn 48×34×24cm 14/13kgs



Тип	Длина провода	Упаковочные информации
XWL-S14G6	1. 5M	20pcs/ctn 48×36×23cm 14/13kgs
	3M	20pcs/ctn 52×36×26cm 18/17kgs
	5M	20pcs/ctn 56×36×29cm 22/21kgs
	10M	10pcs/ctn 48×36×24cm 16/15kgs

удлинитель силовой на катушке



Материал корпуса	пластик
материал провода	медь
Диаметр проволоки	3×1.0mm ² ; 3×1.5mm ²
Длина провода	25М; 50М

Тип	Длина провода	Упаковочные информации
XWL-WG400	25М	4pcs/ctn 57×45×37cm 24/22kgs
	50М	4pcs/ctn 50×45×33cm 17/15kgs
	/	/
	/	/

Материал корпуса	пластик
материал провода	медь
Диаметр проволоки	3×1.0mm ²
Длина провода	10М

Тип	Длина провода	Упаковочные информации
XWL-S18RXP	10М	4pcs/ctn 45×42×35cm 13/12kgs
	/	/
	/	/
	/	/

